

Varenummer: 203250M16150A1U

Beskrivelse: E+G Justerfod
GN 32-50-M16-150-A1-U

Note: U Uden møtrik, sekskant i toppen, spændeflade i bunden

Mål

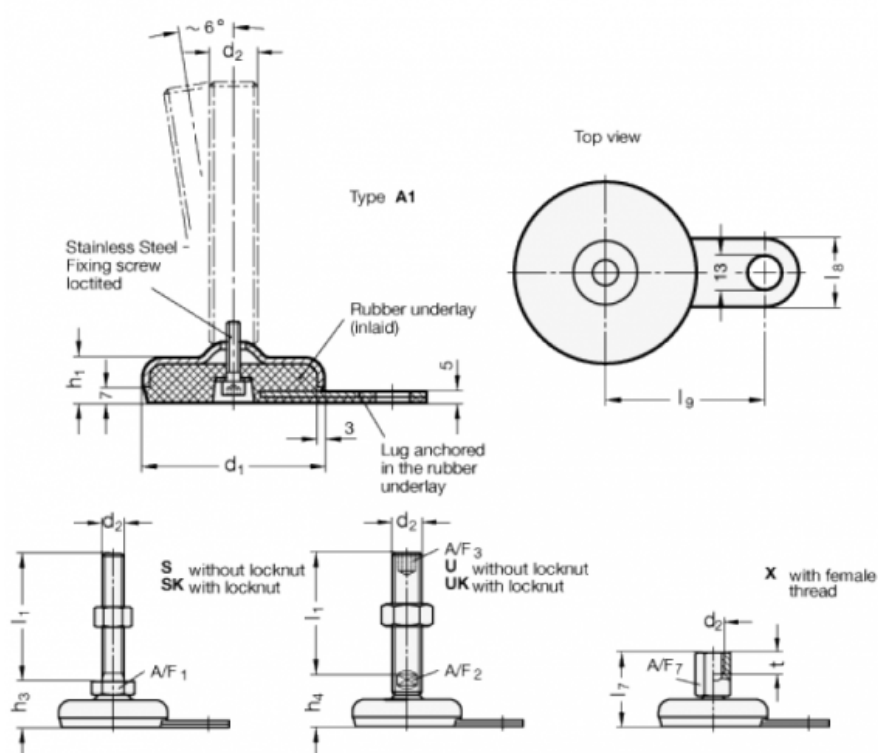

A/F2 = 12

I9 = 45

A/F3 = 8

d1 = 50

d2 = M16

h1 = 18

h4 = 32

l1 = 150

l8 = 25